

7 Anschluss des USB 2.0 Kabels

Verbinden Sie den Publisher durch das USB 2.0 Kabel mit Ihrem Computer.

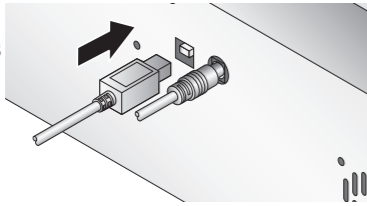

Wenn Sie Windows benutzen

Wenn Sie Windows benutzen, erscheint nach wenigen Augenblicken ein Assistent für das Suchen neuer Hardware.

Wählen Sie **Software automatisch installieren** aus und klicken auf **Weiter**. Stellen Sie sicher, dass sich die installations-CD in einem Laufwerk ihres Computers befindet.

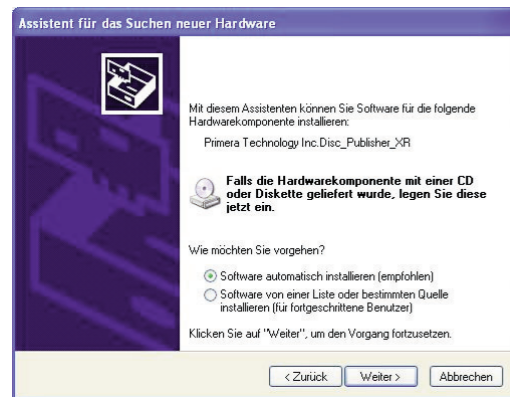

Es könnte sein, dass ein Hinweis erscheint, der Sie darauf hinweist, dass der Drucker den Windows Logotest nicht bestanden hat. Klicken Sie auf **Installation fortsetzen**, um mit der Installation des Druckertreibers Ihres Publishers fortzufahren.

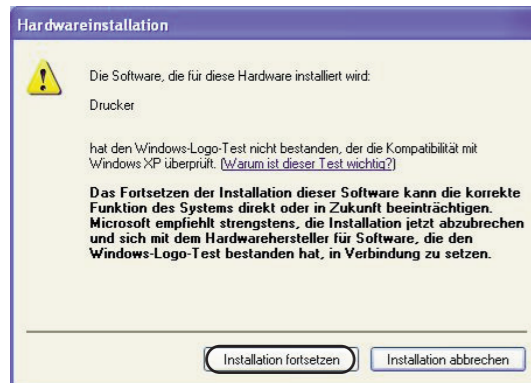

Wenn Sie einen MAC benutzen

Wenn Sie den Publisher an einem Mac anschließen, könnte es notwendig sein den Drucker über das Drucker-Dienstprogramm hinzuzufügen.

1. Öffnen Sie das Drucker-Dienstprogramm in dem Pfad Programme - Dienstprogramme.



2. Klicken Sie auf **Hinzufügen**. Wählen Sie den Disc Publisher XR aus der Liste der verfügbaren Drucker aus. Klicken Sie erneut auf **Hinzufügen**.

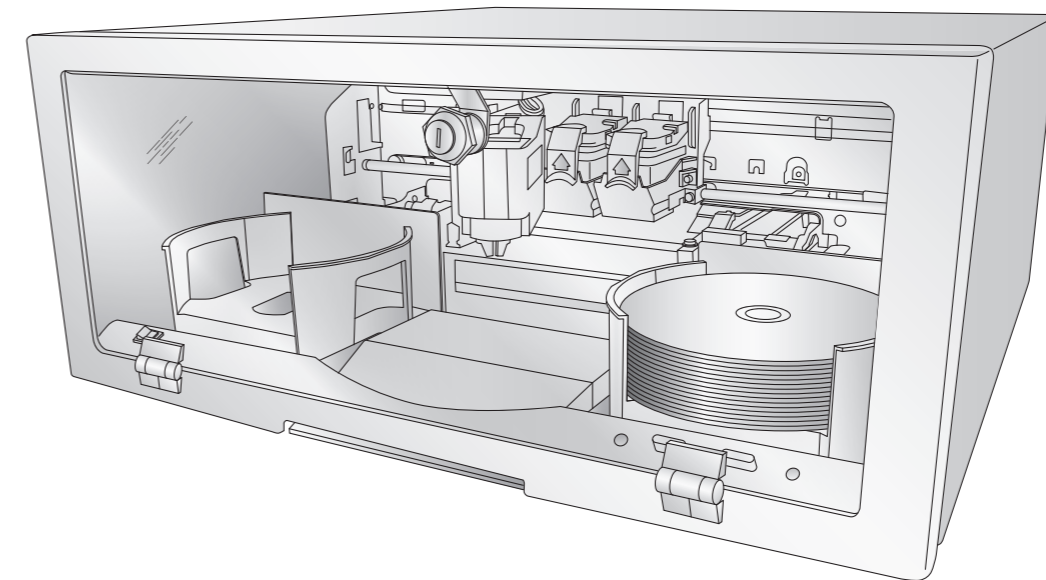
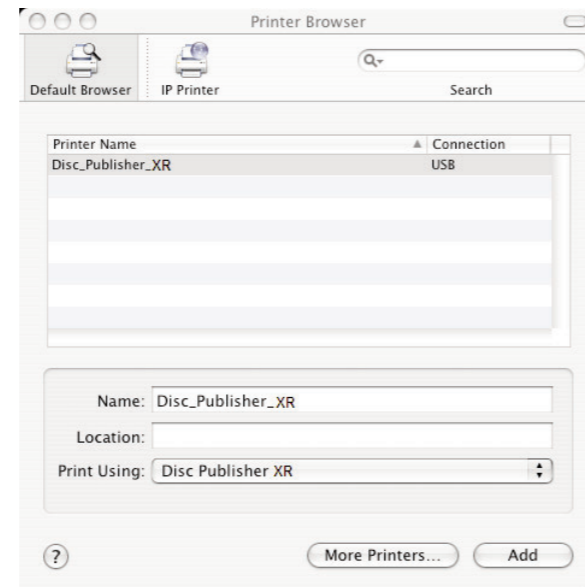

8 Erstellen einer CD/DVD

Herzlichen Glückwunsch, Sie können nun damit beginnen CDs/DVDs zu erstellen!

- Für Anleitungen zum erstellen von Kopien mit einem PC, lesen Sie bitte im Abschnitt 3 des Benutzerhandbuchs nach.
- Für Anleitungen zum erstellen von Kopien mit einem Macintosh, lesen Sie bitte im Abschnitt 4 des Benutzerhandbuchs nach.
- Für Hilfe bei Problemen beim Erstellen von CDs/DVDs mit einem PC oder Macintosh besuchen Sie bitte Primera's Wissensdatenbank unter www.primera.com/knowledgebase.html

PRIMERA
© 2005 All rights reserved



*bei Produktregistrierung
Bedingungen unter
www.primera.de

Schnellstart

1 Entpacken Ihres Disc Publishers

Folgende Gegenstände sind in der Verpackung enthalten:

- Disc Publisher XR
- Graue Zufuhr- und Ausgabebehälter (In den Pappeinsätzen)
- Netzteil mit Stromkabel
- Eine Farbtintenpatrone (CMY)
- Eine Tintenpatrone (schwarz)
- Schnellstartinstallations-CD
- USB 2.0 Kabel
- Schlüssel
- Garantiekarte
- Diese Schnellstartanleitung, ein Benutzerhandbuch und andere abgedruckte Informationen.

Heben Sie den Karton und das Verpackungsmaterial auf. Sie könnten es gebrauchen, wenn Sie den Publisher und/oder das Zubehör transportieren möchten.

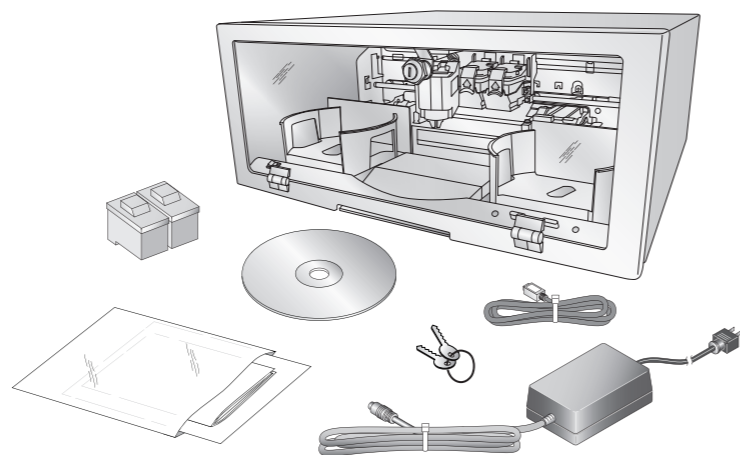

2 Installation der Software (PC)

Die Installations-CD wird Sie schrittweise durch die Einrichtung Ihres Disc Publishers leiten. Befolgen Sie bitte folgende Schritte, um mehr Informationen zu erhalten:

1. Legen Sie die Installations-CD des Disc Publishers in Ihr CD-ROM Laufwerk. Die Installationsroutine sollte nach wenigen Augenblicken starten. Sollte dem der Fall sein, fahren Sie bei Schritt 2 fort. Falls nicht, führen Sie bitte folgende Schritte durch:
 - Doppelklick auf das **Arbeitsplatz**-Symbol, dann Doppelklick auf das Laufwerk in dem sich die Installations-CD befindet.
 - Doppelklick auf **Installer.exe**
2. In der Installationsroutine klicken Sie dann auf die Schaltfläche **Standard Install**. Die Standardinstallation leitet Sie schrittweise durch den Installationsprozess. Klicken Sie dabei nach Beendigung jedes Schrittes auf **Weiter**. Die Schritte 4-7 können Sie hier oder auf dem Bildschirm befolgen, um die Installation abzuschließen.

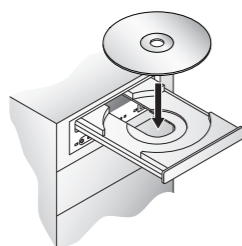

3 Installation der Software (MAC)

Beachten Sie, dass bei der Installation der Mac-Software die komplette Software auf der Festplatte installiert werden muss. Sobald die Software installiert ist sollten Sie die Original-CD an einem sicheren Ort aufbewahren.

Beachten Sie auch, dass Ihr Benutzerzugang über Administratorrechte verfügen muss, um eine Drucker installieren zu können. Sie können Ihren Systemadministrator oder den Apple Support fragen, ob Ihr Benutzerzugang über Administratorrechte verfügt oder nicht.

Installieren Sie die Software folgendermaßen:

- a. Legen Sie die Installations-CD des Disc Publishers in Ihr CD-ROM Laufwerk.
- b. Doppelklicken Sie auf das CD-ROM-Symbol.
- c. Doppelklicken Sie auf **Installer.mpkg**. Befolgen Sie die Bildschirmanweisungen.
- d. Es sollte die Festplatte ausgewählt werden, auf dem auch das Betriebssystem installiert ist. Klicken Sie auf die Schaltfläche **Continue**. Alle Komponenten werden nun auf dem Computer installiert.
- e. Sobald die Installation abgeschlossen ist, klicken Sie auf die Schaltfläche **Quit**.

Sie haben erfolgreich alle notwendige Software installiert! In den Schritten 4-7 wird beschrieben, wie Sie den Disc Publisher mit Ihrem Mac verbinden.

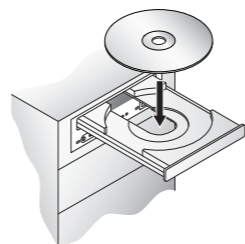

4 Strom anschließen

Stellen Sie sicher, dass jegliches Verpackungsmaterial und Pappeinlagen entfernt wurden, bevor Sie die Stromzufuhr anschließen.

- Nehmen Sie das mit dem Disc Publisher mitgelieferte Netzteil zur Hand.
- Schließen Sie das eine Ende des Netzteils auf der Rückseite des Disc Publishers an und das andere Ende stecken Sie in eine Steckdose.

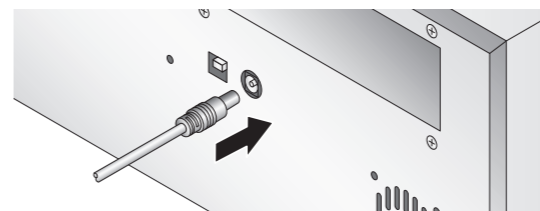

- Das Gerät wird sich anschließend ungefähr für 30 Sekunden initialisieren.

5 CDs/DVDs einlegen

Hinweis: Generell kann Ihr Publisher auf jede CD/DVD mit einer mit Tinte bedruckbaren Oberfläche drucken. Allerdings haben verschiedene Datenträgerhersteller verschiedene bedruckbare Beschichtungen. Aus diesem Grund könnte es notwendig sein die Druckertreibereinstellungen an Ihren spezifischen Hersteller der CDs/DVDs anzupassen. Für weitere Informationen zum Druckertreiber lesen Sie bitte in der Sektion 3A oder 4A nach.

Auf Grund der vielen verschiedenen bedruckbaren Oberflächen von CDs/DVDs, könnten Sie feststellen, dass die CDs/DVDs eines bestimmten Herstellers eine bessere Qualität liefern als andere. Benutzen Sie von Primera zugelassene CDs/DVDs, um die beste Druckqualität zu erreichen.

Befolgen Sie folgende Schritte, wenn Sie CDs/DVDs in den Publisher einlegen:

- Öffnen Sie die Frontblende des Publishers.
- Der Publisher wird daraufhin die Tintenpatronenhalterung in eine zentrale Position bewegen, um einen einfacheren Zugriff auf die Behälter zu ermöglichen.
- Befüllen Sie den Zufuhrbehälter (Behälter auf der rechten Seite des Publishers) mit bis zu 25 Rohlingen und setzen Sie die Behälter auf die Haltevorrichtungen.

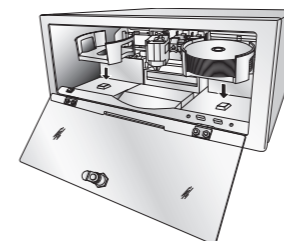

Hinweis: Die Behälter befinden sich in den Pappeinlagen!

6 Einbau der Tintenpatronen

- Drücken Sie auf die Tintenpatronentaste (links), um die Tintenpatronenhalterung in die Position zum beladen zu bewegen und öffnen Sie dann die Tintenpatronenabdeckungen.
- Entpacken Sie jede Tintenpatrone vollständig.
- Entfernen Sie langsam und vorsichtig das Klebeband, welches den Druckkopf bedeckt, so dass der Aufkleber mit dem Strichcode auf der Unterseite der Patrone nicht beschädigt wird. **BERÜHREN SIE NICHT DEN KUPFERNEN BEREICH!!**
- Setzen Sie die Tintenpatronen mit dem kupfernen Ende zuerst in die Halterung ein und lassen Sie die Patronenabdeckung einrasten. Setzen Sie die Farbtintenpatrone in die rechte und Schwarz in die linke Patronenhalterung.
- Schließen und verschließen Sie die Frontblende des Publishers wieder.

Raus ziehen und hoch heben

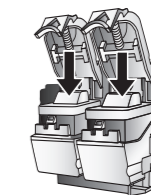
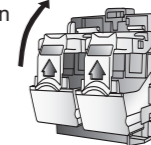

Farbe Schwarz

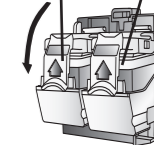

Hinweis: Der Publisher funktioniert erst wieder, wenn die Frontblende geschlossen und verschlossen wurde!